



LAMPADAIRE SOLAIRE TOUT EN UN

iSSL

Maxi Area

FABRIQUÉ EN FRANCE



l'intelligence
solaire solar
intelligence

iSSL Maxi Area



GARANTIE
6 ANS

FABRIQUÉ EN FRANCE



FONCTION
ANTI BLACKOUT



COMMUNICATION &
SUPERVISION À DISTANCE



PLUG & PLAY



RÉSISTANCE UNIQUE
AUX CLIMATS EXTREMES

L'iSSL Maxi Area est une solution d'éclairage solaire tout-en-un, fiable et robuste, d'installation simple et rapide (mise en œuvre en moins de 10 minutes). Cet appareil innovant est particulièrement adapté à l'éclairage des voies piétonnes et des pistes cyclables, pour lesquelles il offre des performances inégalées et des services connectés.

Ce produit est piloté grâce à une application smartphone de monitoring, la SunnAPP, avec une option détection de mouvement.



1

PANNEAUX SOLAIRES HORIZONTAUX

*Dédiés aux zones tropicales et tempérées
Revêtement autonettoyant
Pas d'accumulation de poussière*

2

BATTERIE NIMH HAUTE PERFORMANCE

*Résistance aux conditions extrêmes
Longue durée de vie (12 ans en moyenne)*

3

SUNNACORE

*Carte électronique avec connexion Bluetooth
Système de gestion intelligente de l'énergie
permettant de maximiser la durée de vie de la batterie
et d'optimiser l'éclairage toute l'année.*

4

MODULES LED HAUTE EFFICACITÉ

*Inclinable de 0° à 30°
Jusqu'à 175 lm/W*

5

ANTI-VANDALISME

Vis antivol (en option)

■ DÉTECTEUR DE MOUVEMENT

(en option)

- ☑ Éclairage ou augmentation de l'intensité d'éclairage sur détection d'un mouvement autour du lampadaire
- ☑ Préserve la durée de vie de la batterie
- ☑ Consommation d'énergie optimale
- ☑ Pas de pollution lumineuse
- ☑ Sécurité renforcée

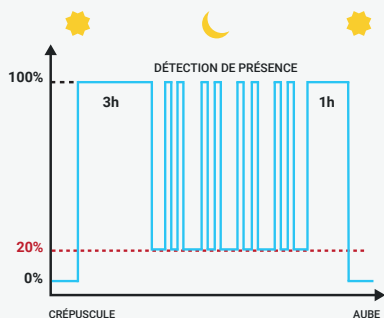
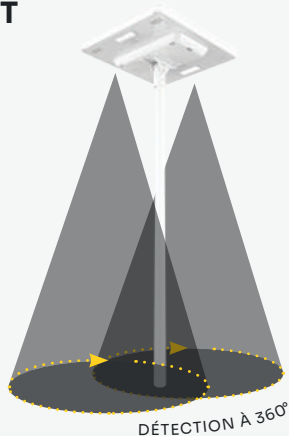

Pour garantir à tous une visibilité minimale, quelle que soit l'heure, tout en maximisant les économies d'énergie, Sunna Design propose un dispositif intelligent de détection.

Ce dernier, basé sur des capteurs infrarouges de mouvement, détecte facilement piétons, cyclistes et voitures à faible allure.

Une solution qui permet de réaliser jusqu'à 80% d'économies d'énergies dans les lieux peu fréquentés !

■ SUPERVISION DE DONNÉES

☑ SUNNAPP MONITORING POINT A POINT EN LOCAL

(inclus)



Installez vos lampadaires et interagissez avec vos produits en Bluetooth longue portée.



Support à l'installation et à la mise en service



Suivi et historique des performances



Enregistrement et gestion du parc



Gestion des profils d'éclairage

■ GESTION INTELLIGENTE DE L'ÉNERGIE



Intégrée dans les produits iSSL, la **SunnaCore** embarque une fonctionnalité avancée de **gestion de l'autonomie**, permettant à la batterie d'**assurer un service optimal 365 nuits par an**, même en période de faible irradiation solaire.

■ PROFILS D'ÉCLAIRAGE SUR-MESURE

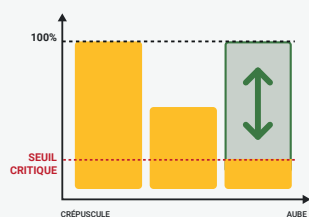

Nos profils d'éclairage sont optimisés en fonction de l'ensoleillement quotidien.

Sur la base des données météorologiques des jours précédents et de l'énergie disponible dans la batterie, notre système régule automatiquement l'intensité lumineuse pour éviter les coupures et optimiser le taux de disponibilité d'éclairage.

■ TEMPÉRATURES DE COULEUR



■ DISTRIBUTION LUMINEUSE

NARROW ROAD

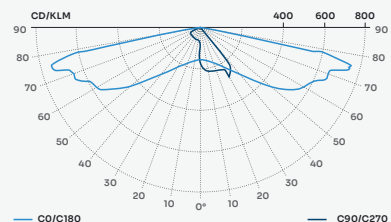

MEDIUM ROAD

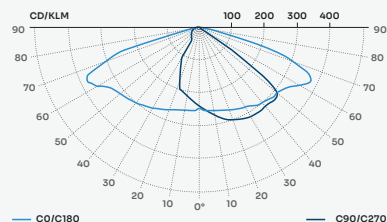

AREA & WIDE ROAD

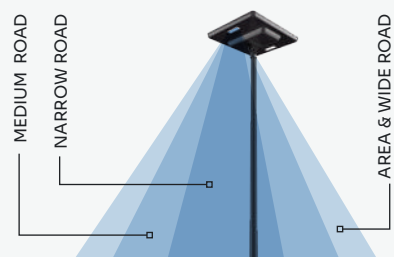
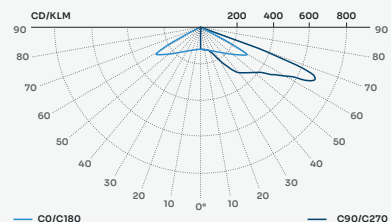

IP65	IK07(PV)	IK08	CE
------	----------	------	----

ÉCLAIRAGE	Module LED	LED haute efficacité - Technologie Multichip (IP 67)
	Flux lumineux	3,500 à 7,000* lumens
	Consommation	20 W à 40* W
	Efficacité lumineuse	Jusqu'à 175 lm/W (4000 K)
	Température de couleur	2700 K, 3000 K, 4000 K
	Durée de vie	50,000 heures certifiées par IESNA LM-80 TM-21
	Certificats	EN 60598-1; EN 62471
PANNEAUX SOLAIRES	Technologie	Module Photovoltaïque (Silicium monocristallin)
	Puissance	80 Wc (2 x 40 Wc)
	Caractéristiques électriques par panneau	Isc = 2,19 A / Voc = 24,17 V / Imp = 2,01 A / Vmp = 19,9 V
	Dimensions d'un panneau	776 x 350 mm (x2 panneaux solaires)
	Durée de vie	> à 20 ans à 80% de la puissance initiale
	Inclinaison	Horizontale (0°)
	Structure	Sans cadre
Certificats	IEC 61215; IEC 61730 I et II	
BATTERIE	Technologie de batterie	Batterie NiMH, sans maintenance, haute résistance aux températures extrêmes
	Tension	24V
	Capacité	240 Wh
	Température de fonctionnement	-40°C à +70°C
	Durée de vie	12 ans
	Certificats	EN 62133
ÉLECTRONIQUE	Technologie	SunnaCore®
	Communication	Bluetooth
	Tension d'entrée	24V
	Tension circuit ouvert	45V
	Courant charge et décharge max.	4.2A
	Protection électrique	Fusible électronique
	Résistance à l'eau	IP65 avec connecteurs étanches
Certificats	CE; EN61000	
GÉNÉRAL	Matériaux	Capot ABS PMMA (recyclé à 70%) et aluminium
	SCx	0,147 m²
	Fixation	Montage en top Ø60 mm
	Poids (hors mât)	19 kg
	Options	Détecteur de mouvements (Rayon détection : 3 à 5m en fonction de la hauteur d'installation) / Visserie antivol / Supervision en local ou à distance

* Disponible avec détection de mouvement

CODIFICATION PRODUIT

CODE	T° DE COULEUR	DÉTECTEUR MOUVEMENT	PROFIL D'ÉCLAIRAGE	COULEUR (RAL)	OPTIQUE	OPTION	
SD420 Maxi Area	2	2700K	0 Non	0A 100% (3h) / 40% / 100% (1h)	0 Blanc (RAL 9010)	0 Area & Wide Road	
	3	3000K	1 Oui	0B 60% (crep - aube)	1 Brun gris (RAL 8019)	1 Medium Road	
	4	4000K		0C 100% (3h) / 20% + détection 100% / 100% (1h)			2 Noir (RAL 9005)
				0E 100% (2h) / 30% / 100% (1h)			
				0G 100% (2h) / 20% + détection 100% / 100% (1h)			
				0L 20% + détection 100%			
				0M 100% (5h) / 40% / 100% (1h)			
				0N 100% (6h) / 0%			
				0Q 50% (3h) / 15% / 50% (1h)			
				0R [50% (3h) / 12% / 50% (1h)] + détection 100%			
				0T 50% (4h) / 0% / 50% (1h)			
				AC 20% + détection 100% (crep - 23h) / 0% / 20% + détection 100% (5h - aube)			
				AH 0% + détection 100%			
				AM 100% (crep - 8:30PM) / 0% / 50% (5AM - aube - 30min) / 100% (aube - 30min - aube)			
				AT 100% (4h) / 0%			
				AU 100% (crep - 00:00) / 0% / 100% (5AM - aube)			
				BB 100% (crep - 11:30PM) / 0% / 100% (5:30AM - aube)			
				BD 100% (crep - 10PM) / 0% / 100% (6:30AM - aube)			
				BG 100% (crep - crep + 2h) / 50% (crep + 2h - 11:30PM) / 0% (11:30PM - 5:30AM) / 50% (5:30AM - aube - 1h) / 100% (aube - 1h - aube)			
				BJ 50% (2h30) + détection 100% / 0% / 50% (2h30) + détection 100%			
BK 100% (2h) / 30% (3h) / 0% / 30% (1h) / 100% (1h)							
BS 100% (3h) / 0% / 100% (2h)							

DIMENSIONS

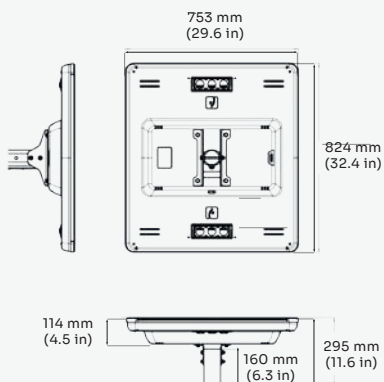

COULEURS



PARC & LOISIRS



APPLICATIONS

PARKING



ESPACE PUBLIC





2023



17 rue du Commandant Charcot
33290 Blanquefort - FRANCE



contact@sunna-design.com



sunna-design.com



SOLAR INTELLIGENCE